

DC摺合式風扇 FLU-253DHK

使用說明書

非常感謝您選購本公司的產品。為保證您正確使用本產品，請務必仔細閱讀本使用說明書。閱讀後請保留作日後參考之用。

本產品只適用於室內

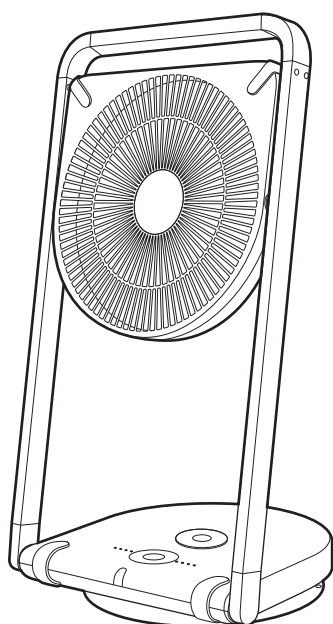

目錄

| | |
|--------------|--------|
| 安全注意事項..... | P1-2 |
| 各部件功能說明..... | P3-4 |
| 正確的使用方法..... | P5-10 |
| 清潔保養及保存..... | P11-12 |
| 簡易故障說明..... | P13 |



產品規格表

| | |
|-------------|----------------------------------|
| 電源 | DC 24V AC電源適配器（附屬專用） |
| 耗電量 | 約10W（使用專用AC適配器時） |
| 電壓 | 220V |
| 頻率 | 50Hz |
| AC電源適配器電線長度 | 約1.8M |
| 產品尺寸 | 約寬34 × 深30 × 高75 cm（支架及底座部位展開尺寸） |
| 淨重 | 約 4.6 kg（不包括遙控器，AC適配器） |
| 遙控器電池 | 硬幣型鋰電池（CR2025） |



- 為改進產品，本公司保留更改設計及規格之權利，恕不另行通知。
- 該產品只適用於香港及澳門。
- 本使用說明書之圖片只供參考，實際以工廠生產的規格為準。

安全相關注意事項

- 為保證您正確使用本產品，使用前請務必仔細閱讀本“安全相關注意事項”。
- 本注意事項中記載了與安全相關的重要性內容，請必須嚴格遵守。
- 為方便您隨時取閱，閱讀完畢後請務必妥善保管。

| | |
|---|--|
|  警告 | 表示錯誤使用時，預計可能造成死亡或帶來重大人身傷害等安全事故的情況。 |
|  注意 | 表示錯誤使用時，預計可能造成受傷及帶來財產損失等的情况。 (物質財產損失指的是與房屋·家庭財產·家禽·寵物等有關的損失。) |



圖示符號的意思及實例

| | |
|---|--|
|  | ⊘ 表示的是“禁止做的事情”。具體的禁止內容將在 ⊘ 裡面或旁邊用圖片和文字進行表示。(左圖表示的是“禁止拆解”。) |
|  | ● 表示的是“必須要做的事情”。具體的強制性內容將在 ● 裡面或旁邊用圖片和文字進行表示。 (左圖表示的“必須將電源插頭從插座中拔出”。) |

警告

| | | | | | |
|---|--|---|--|---|---|
|  禁止 | 不要將本產品連接至額定電壓及額定頻率以外的電源。有可能引發火災·觸電等安全事故。 |  禁止 | 請勿將別針和金屬絲等金屬類異物放入主機的縫隙中。有可能引發觸電·人員受傷等安全事故。 |  拔出插頭 | 不使用時請務必將AC適配器從插座中拔出。有可能因絕緣老化造成觸電·漏電·火災等安全事故。 |
| | 禁止使用除附帶的專用AC適配器之外的其他適配器。有可能引發火災·觸電等安全事故。 |  使用禁止 | 發生異常時(產生糊焦味、冒煙等)，請立即拔出AC適配器，並且停止使用。有可能引發火災·觸電等安全事故。 | | 保養維護時，出於安全考慮請將AC適配器從插座中拔出。不拔出時有可能造成觸電·火災·人員受傷等安全事故 |
| | 對產品進行保養維護時，禁止將AC適配器插入插座中。有可能引發觸電·人員受傷·火災等安全事故。 |  指示 | 請將AC適配器完全插入插座內。如沒有完全插入，有可能引發觸電·短路·著火等安全事故。 |  禁止拆解 | 禁止分解。同時，禁止委託除修理技術人員以外的其他人員進行修理。有可能引發火災·觸電·人員受傷等安全事故。如需修理請諮詢銷售店鋪或信興服務中心有限公司。 |
| | 禁止損傷、損壞、加工、強行折彎、拉伸、擠壓、捆紮電源線，禁止在上面放置重物或夾擊電源線。有可能引發火災·觸電等安全事故。 | | 當AC適配器的引腳及引腳安裝面上有灰塵附著時，請將其擦拭乾淨。在有灰塵附著的狀態下插入AC適配器時，有可能引發短路·火災等安全事故。 |  禁止濕手觸碰 | 請勿用濕的手直接插拔AC適配器。有可能造成觸電等安全事故。 |
| | 請勿損傷電源線和AC適配器，禁止在插頭尚未完全插入插座的情況下使用本設備。有可能造成觸電·短路·著火等安全事故。 | | 保養維護後，請充分固定葉片和防護罩。如果沒有完全擰緊，或未正確對其進行安裝，有可能造成人員受傷·設備故障等安全事故。 |  禁止沾水 | 禁止因浸水、灑水等造成設備沾水。有可能造成短路·觸電等安全事故。 |
| | 請勿在未完裝葉片和防護罩的情況下運行風扇。有可能造成人員受傷·設備故障等安全事故。 | | 遙控器電池洩漏的液體不慎進入眼睛時，請勿揉搓，應立即用涼水沖洗，並接受醫生的診斷治療。有可能造成失明或留下眼部殘疾。 | | |
| 請勿讓兒童單獨使用，或在兒童手能接觸到的地方使用。有可能造成人員受傷·觸電等安全事故。 | | | | | |

⚠ 注意

| | | | | | |
|---|---|---|---|---|---|
|  指示 | 拔出AC適配器時請務必手拿AC適配器將其拔出，禁止拉扯電源線。 有可能造成觸電·短路·電源線被扯斷等安全事故。 |  禁止 | 請勿使用指定產品以外的其他電池。 有可能造成液體洩漏等。 |  禁止 | 請勿使頭髮過於靠近設備。 有可能因頭髮被捲入造成人員受傷等安全事故。 |
| | 給遙控器裝入電池時請務必保證⊕⊖極正確。 如果正負極安裝錯誤，不僅會造成設備故障，還有可能因液體泄漏和電池破裂引發安全事故。 | | 請勿將遙控器的電池放置在有日光直射的高溫場所中。 有可能造成液體洩漏和電池破裂·火災等安全事故。 | | 請勿在以下場所中使用。 ● 爐具等火源附近 ● 有易燃氣體的場所 ● 會被雨水和水花濺到的場所 有可能造成變色·變形·火焰熄滅 ·火災·觸電等安全事故。 |
| | 長時間不使用時，請將電池從遙控器中拔出。 在裝有電池的狀態下長時間閒置時，有可能因液體洩漏造成內部髒汙，因電池破裂造成火災和人員受傷等安全事故。 | | 請勿長時間持續對著身體吹風。 有可能損害身體健康。 | | 保養維護時請勿使用住宅用清洗劑·稀釋劑·汽油·酒精·去污粉等。 有可能造成變色·變形·觸電·設備故障等。 |
| | 廢棄遙控器時，請務必拔出電池。 在裝有電池的狀態下直接廢棄時，有可能引發意外事故。請按照各地方的要求處理電池。 | | 請勿拖拽主機。 有可能損傷地板。 | | 搖頭作業過程中，請勿強行將主機轉向正面。 有可能造成設備損壞·故障·異音等。 |
| | 開合支架時請注意手指。有可能造成人員受傷。 | | 請勿將手指等伸入防護罩中或任何轉動的部件中。有可能造成人員受傷等安全事故。 | | |
| | 設置時請務必完全打開支架及底座。 如果設置不到位有可能造成設備翻倒等安全事故。 | | 請勿在不平坦的場所中使用。 有可能造成人員受傷·設備故障等安全事故。 | | |

- 此產品不適合身體、感官或精神功能遲緩，或缺乏經驗與知識的人（包括兒童）使用，除非他們在負責其安全的人的監督或指引下使用。
- 請看管好兒童，確保他們不會以本產品玩耍。
- 本電器只可使用隨附的電源裝置。
- 本電器必須使用對應本電器上的標記的安全特低電壓。

各部件功能說明

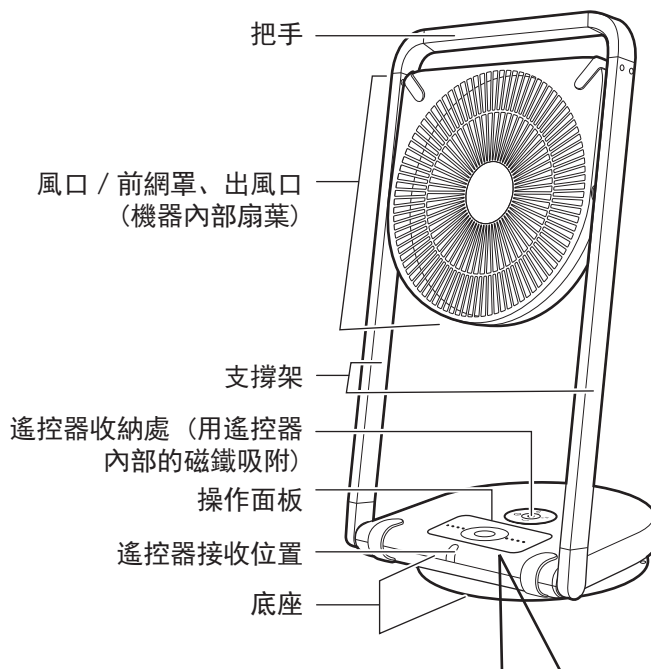

操作面板

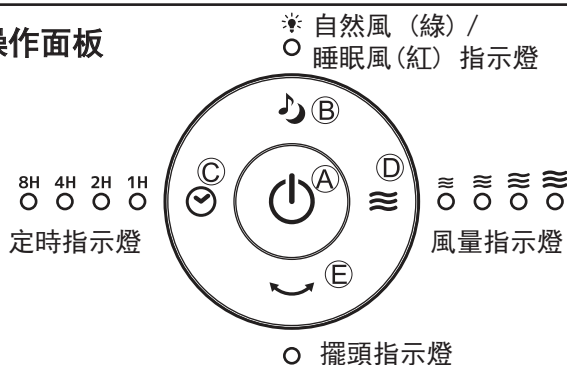

動作指示燈

透過操作按鍵周圍的指示燈，可以確認現在的狀況。

- 風量指示燈 顯示運轉中的風量。運轉中的4段風量指示燈的其中一個會亮燈。(全亮為第5段風量)
- 自然風/睡眠風指示燈 自然風時亮綠燈，睡眠風時亮紅色燈。
- 定時指示燈 (紅色亮燈時:預約開機，綠色亮燈時:定時關機) 如有設定預約開機，定時關機時會亮燈。
- 擺頭指示燈 在擺頭運轉中會亮燈。

遙控器

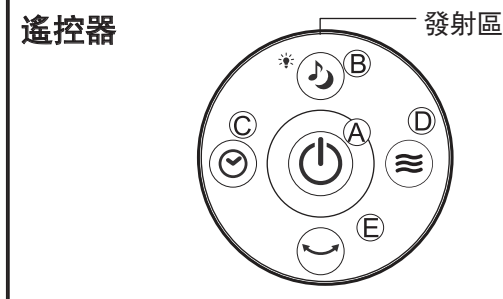

操作按鍵

與本體，遙控器的操作按鍵功能相同。

- (A) 電源按鍵 使運轉開始/停止。
- (B) 自然風/睡眠風指示燈 進行自然風/睡眠風功能的切換。長按(3秒以上)指示燈會設定成為 減光模式。
- (C) 定時按鍵 設定預約開機，定時關機的時間。
- (D) 風量按鍵 調整運轉中的風量。
- (E) 擺頭按鍵 開始/停止擺頭運轉。

發射區

朝向主機的遙控器接收區使用。

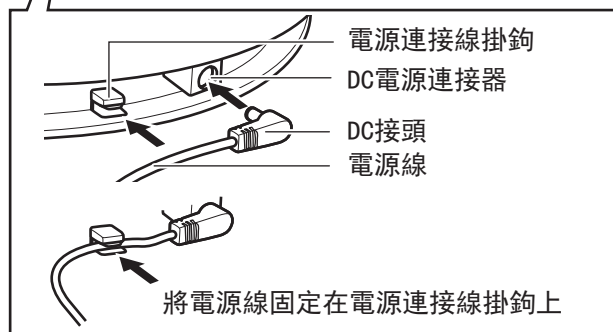
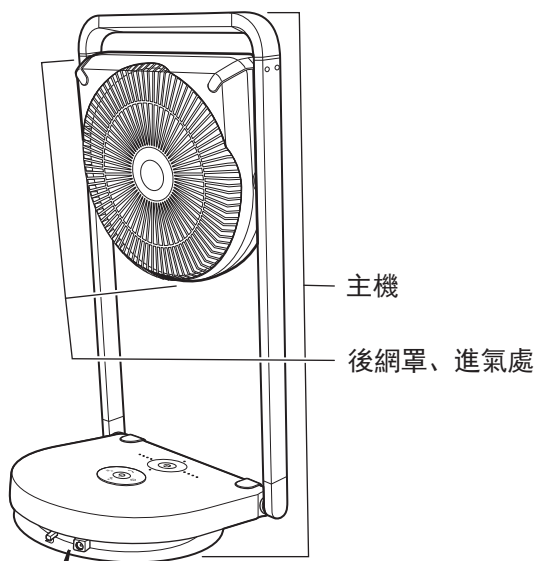

不使用遙控器時

通常在不使用遙控器時，請將遙控器吸附於遙控器收納區。

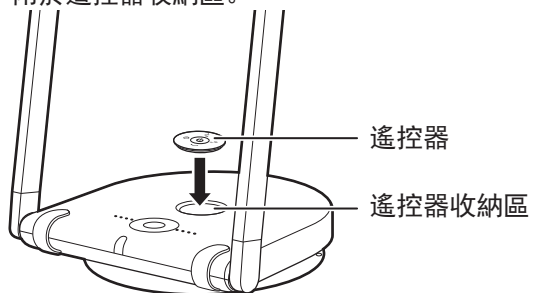

※遙控器吸附於收納區的狀態下無法進行操作。

⚠警告

遙控器中裝設有磁鐵，使用時請充分小心注意。
配戴心律調整器者請勿將遙控器放置於胸前口袋，請勿將遙控器靠近易受磁性影響的物品(如磁性卡片等)附近。

AC電源適配器 (本機專用)

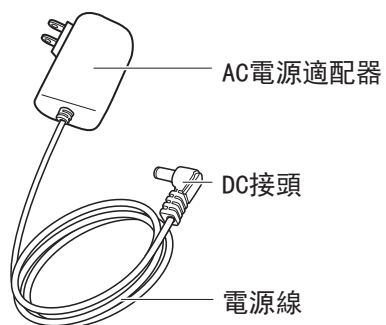

正確的使用方法

包裝內零組件一覽

在您購買本產品後，請確認同包裝的零件是否齊全。

| | | | |
|--------------|----|---------------------|----|
| 主機..... | 1個 | 硬幣型鋰電池（CR2025）..... | 1個 |
| 遙控器..... | 1個 | 使用說明書..... | 1份 |
| AC電源適配器..... | 1個 | 保修卡..... | 1張 |

※請勿掉棄購買本產品時外箱內的包裝材料，在換季收納本產品時仍可用於收納產品。



警告

- 請勿在未裝上前護罩、扇葉的狀態下運轉風扇。
- 除非本體處於正確設置的狀態下（在平穩的場所，並將支撐架立起的狀態），否則請勿運轉。

使用前的準備

1. 將電池裝入遙控器

- ① 將電池盒自遙控器本體中抽出
可由遙控器本體的空隙將電池盒抽出來。
- ② 將硬幣型鋰電池裝入電池盒內。裝入時需注意電池的⊕⊖方向。
電池⊕側請朝上裝入。
- ③ 將電池盒裝回遙控器本體內。
- ④ 裝回電池盒時請插入至聽到喀嚓聲響為止。

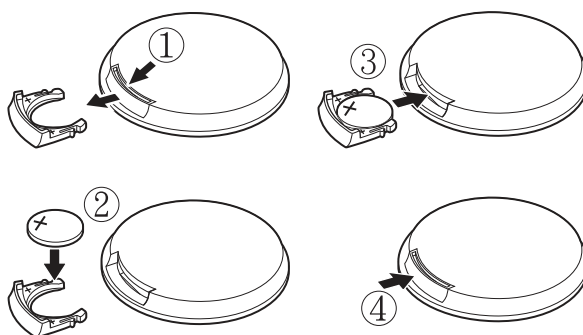

注意

- 為了延長電池的壽命，長時間不使用時，請將電池取下。
- 為避免電池破裂或發生漏液，請依照⊕⊖一方向正確裝入電池。
- 請勿將電池充電、短路、拆解、投入火中或加熱。
- 萬一發生電池漏液時，請擦拭乾淨後更換新的電池。

有效使用範圍

- 距離本體正面直線約5m
- 距離本體正面左右約30度
- 遙控器與本體之間若有障礙物時，遙控器有可能無法正常操作。

2. 請將本體置於水準穩定的寬廣地方

3. 按壓底座，將支撐架立起

先按壓底座，使其無法活動，然後將支撐架立起至抵住擋板無法再活動為止。

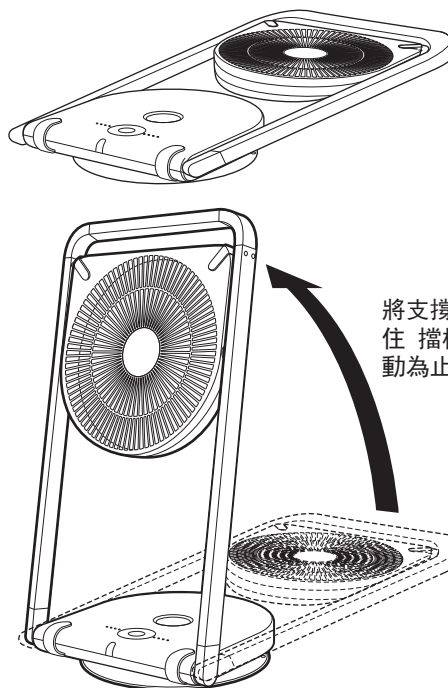

將支撐架立起至抵住擋板無法再活動為止



注意

- 請注意勿讓手被底座或支撐架 夾傷。立起支撐架時，務必將支撐架立起至抵住擋板無法再活動為止，請不要中途停止。有可能成為事故或受傷的原因。

※ 立起支撐架時，請不要中途停止。

注意

- 請不要在支撐架尚未完全立起狀態，中途停止立起的動作。
- 可能成為事故或受傷的原因。此外，尚未完全立起的狀態，可能成為傾倒的原因。
- 尚未將支撐架立起前，請不要運轉。

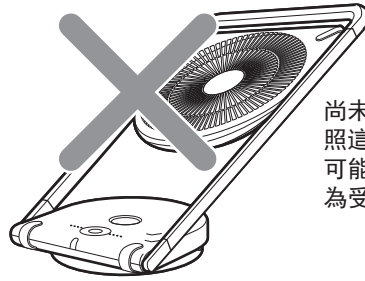

尚未完全立起的狀態照這個樣子使用的話，可能因為不慎傾倒而成為受傷或故障的原因。

4. 將本體設置于穩定水平的地方

立起支撐架或是移動本體時，請握住把手。

5. 將電源适配器的DC接頭插入本體

- 將DC接頭確實插入底座上的DC電源連接器。
- 將DC接頭插入後，請將電源線固定在電源連接線掛鉤上。

注意

- 請務必將電源線固定在電源連接線掛鉤上。
- 請不要讓DC電源線，電源連接線壓在底座的下方。
- 可能使DC連接線、電源連接線損傷，成為火災、觸電的原因。

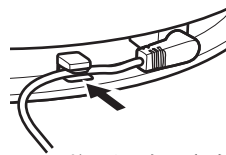
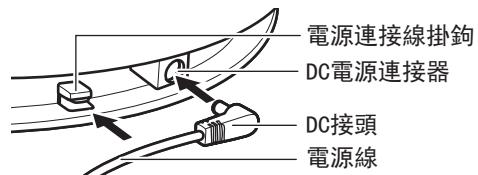

將電源線固定在電源連接線掛鉤上

6. 將電源插頭插入電源插座

本體會發出嗶嗶聲響。

正確的使用方法

操作面板

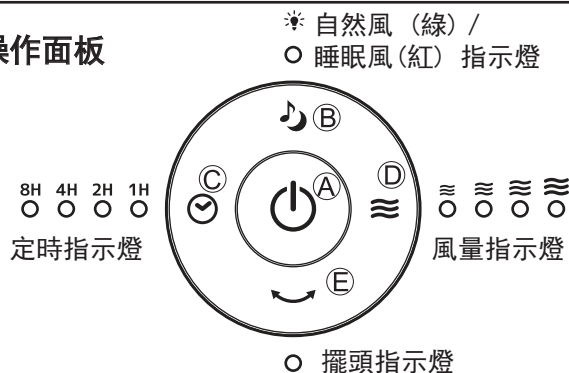

動作指示燈

透過操作按鍵周圍的指示燈，可以確認現在的狀況。

- 風量指示燈 顯示運轉中的風量。運轉中的4段風量指示燈的其中一個會亮燈。(全亮為第5段風量)
- 自然風/睡眠風指示燈 自然風時亮綠燈，睡眠風時亮紅色燈。
- 定時指示燈 (紅色亮燈時:預約開機，綠色亮燈時:定時關機) 如有設定預約開機，定時開機時會亮燈。
- 擺頭指示燈 在擺頭運轉中會亮燈。

遙控器

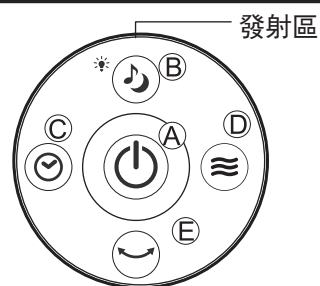

操作按鍵

與本體，遙控器的操作按鍵功能相同。

- Ⓐ ㊤ 電源按鍵
使運轉開始/停止。
- Ⓑ ㊤ 自然風/睡眠風指示燈
進行自然風/睡眠風功能的切換。
長按(3秒以上)指示燈會設定成為 ☀ 減光模式。
- Ⓒ ㊤ 定時按鍵
設定預約開機，定時關機的時間。
- Ⓓ ㊤ 風量按鍵
調整運轉中的風量。
- Ⓔ ㊤ 擺頭按鍵
開始/停止擺頭運轉。

發射區

朝向主機的遙控器接收區使用。

開始 / 停止運轉

1. 開始運轉

按下主機或是遙控器的 ㊤ 電源按鍵後，將會開始運轉。

- 平常使用時因為有記憶功能的關係，將會以上次停止時的風量、擺頭模式開始運轉。
- 將電源插頭插入電源插座後，第一次按下主機或是遙控器的 ㊤ 電源按鍵時，將會以微弱風、無擺頭的模式開始運轉。

2. 調整風量

請按下本體或是遙控器的 ㊤ 風量按鍵來調整風量。



※「TURBO」燈全亮為最強風量。

注意

- 支撐架沒有立起的狀態下，請不要運轉。
- 前護罩、送風口及後護罩、吸氣口，請與周圍保持足夠的距離。
為了顧及吸氣及擺頭的安全性，請確認與周圍保持足夠的距離之後，再開始運轉。

記憶功能

按下本體或是遙控器的 ㊤ 電源按鍵後，將以上一次的設定開始運轉(風量、擺頭)。

※將電源插頭自電源插座拔下後，將重置為初期設定。

[初期設定] 風量: 微弱。擺頭: 無

3. 自然風/睡眠風功能

在運轉中按下主體或是遙控器的  自然風/ 睡眠風按鍵後即可切換功能。

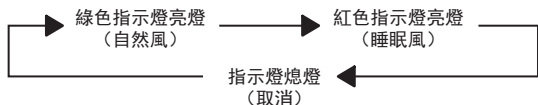

在運轉中長按 (3秒以上) 主體或是遙控器的  自然風/睡眠風按鍵，顯示區、運轉指示燈會

設定成為  減光模式。

4. 開始/停止擺頭運轉

在運轉中按下主體或是遙控器的  擺頭按鍵後，將會開始擺頭運轉。再一次按下按鍵後，便會停止擺頭運轉。

風扇左右擺動角度可以手動調校。
可以變換的風扇朝向為左右各3段，1段約10度，合計約60度。

⚠ 注意

- 擺頭動作中，請勿勉強變更風扇左右方向。
- 為了安全起見，請在停止運轉的狀態下改變風扇方向。
若是勉強變更風扇方向有可能成為破壞、故障、異音的原因。

5. 停止運轉

在運轉中按下主體或是遙控器的  電源按鍵後，便會停止運轉。

防止忘記關機功能 (自動關機功能)
運轉開始後，距離按鍵最後操作時間經過12小時之後，便會停止運轉。

6. 將電源插頭自電源插座拔下

⚠ 警告

使用後請將電源插頭自電源插座拔下
避免可能成為火災、故障的原因。

⚠ 注意

- 若電源插頭一直插在電源插座上，電流將持續在電源供應器與內部電路流通。長時間不使用的時候，為了節電也請將電源插頭自電源插座拔下。
- 運轉中如遇停電或電源插頭松脫的狀況，所有的設定將被解除，並且停止運轉。
請從頭重新執行操作。
- 請注意不要因浸水、灑水使主機沾水。有可能造成短路、觸電等安全事故。

執行自然風/睡眠風功能

自然風 (綠色指示燈亮燈)

在風量加上強弱，重現自然風的感覺。
可以本體或是遙控器的  風量按鍵進行切換，變化風量模式。

睡眠風 (紅色指示燈亮燈)

在風量加上強弱，重現自然風的感覺。可以本體或是遙控器的  風量按鍵進行切換，風量 模式變化如下。

(全亮 TURBO) TURBO自然風 → 強自然風 → 中自然風 → 弱自然風 → 微弱自然風 隨著時間

() 強時) 強自然風 → 中自然風 → 弱自然風 → 微弱自然風 隨著時間的經過而產生變化。

() 中時) 中自然風 → 弱自然風 → 微弱自然風 隨著時間的經過而產生變化。

() 弱時) 弱自然風 → 微弱自然風 隨著時間的經過而產生變化。

() 微弱時) 與微弱自然風相同。

※ 睡眠風運轉中，即使風量變化，風量指示燈仍維持設定時的顯示，不會有變化

擺頭約75度

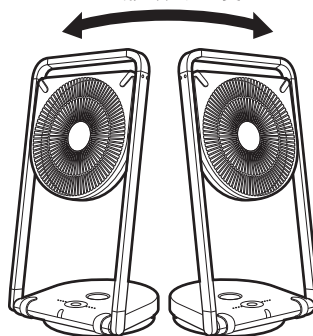

減光模式

覺得運轉指示燈刺眼時，長按 (3秒以上) 本體或是遙控器的  自然風/睡眠風按鍵，便可設定為減光模式。

取消減光模式

- 長按 (3秒以上)  自然風/睡眠風按鍵
- 停止運轉

正確的使用方法

設定定時功能

設定定時關機

可設定定時關機時間，到了設定時間後，便會自動停止運轉。

1. 在運轉中按下 定時按鍵，設定定時關機。

在運轉中按下  定時按鍵後，定時指示燈會亮綠色燈，即設定完成定時關機。

按下  定時按鍵後，便可設定定時關機的動作時間。

- 請確認定時指示燈，設定預定停止運轉的時間。
- 完成設定定時關機之後，定時指示燈將顯示出定時關機功能啟動前的剩餘時間。

2. 想要取消定時關機時

將  定時按鍵按下數次，直到定時指示燈熄燈為止。

關於定時指示燈

每次按下定時按鍵， 定時指示燈將如下進行切換。

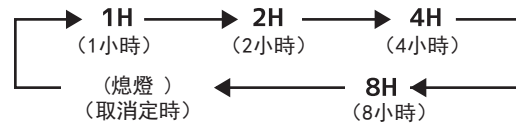

設定定時關機、預約開機之後，隨著時間的經過，定時指示燈將會產生變動，顯示出定時動作為止的時間。

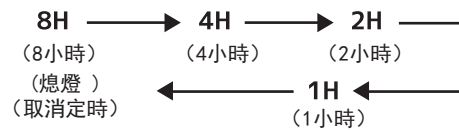

定時指示燈在預約開機時亮紅色燈，定時關機時亮綠色燈。

※無法同時設定預約開機及定時關機。

警告

使用後請按下  電源按鍵關閉電源，並將電源插頭自電源插座拔下。可能成為火災、故障的原因。

設定預約開機

可設定預約開機，到達預先設定的時間後，將自動開始運轉。

1. 在停止運轉的狀態下，按下 定時按鍵設定預約開機的時間

在停止運轉的狀態下，按下  定時按鍵後，定時指示燈會亮紅色燈，即設定完成預約開機。

- 剛剛所使用的風量指示燈會(若正在擺頭狀態，則擺頭指示燈亦同)開始閃爍(→記憶功能)。

按下  定時按鍵，便可設定預約開機的動作時間。



- 設定完成預約開機之後，定時指示燈將顯示預約開機功能啟動前的剩餘時間。

注意

請充分確認主機設置於到達預約開機所設定的時間後，即使開始動作也沒有疑慮的環境，再進行定時功能。附近有孩童，或是可能因強風造成本體傾倒的環境等等，請勿在有可能造成事故原因的環境下使用預約開機功能。

2. 設定預約時間的運轉風量模式

按下  風量按鍵，即可設定預約時間的運轉風量。完成設定的風量指示燈會開始閃爍。

- 除了風量之外，按下  擺頭按鍵或  自然風 / 睡眠風按鍵，便可設定預約時間的運轉風模式。
- 可藉由指示燈的閃爍，確認設定狀態。

防止忘記關機功能(自動關機功能)
以預約開機功能開始運轉的情形，在連續運轉12小時後，便會自動停止運轉。
運轉開始後，距離按鍵最後操作時間經過12小時之後，便會自動停止運轉。

3. 若要取消預約開機

將  定時按鍵按下數次，直到定時指示燈熄燈為止。

調整上下送風角度

支撐住把手，按壓前網罩的上半部或是下半部，使其緩慢地上下調整。

- 調整角度時，務必停止運轉，並確認扇葉停止之後再行調整。
- 請一邊用一隻手固定主機一邊進行調整，以免主機傾倒。



在運轉中調整角度時，請注意不要夾到手指。
可能成為受傷或產品故障的原因。

作為循環扇用

可讓室內空氣產生循環，與冷氣共用時，能使冷氣效率更佳。

搬運

移動搬運時，請務必手持把手進行移動。

面朝下方
角度最大可調整約 45度

面朝上方
角度最大可調整約 90度

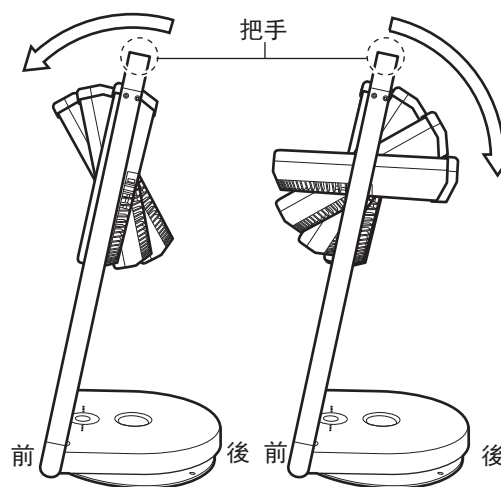

清潔保養及保存



警告

清潔保養的時候，務必將電源插頭自電源插座拔出。
可能成為觸電、火災、受傷的原因。

希望配合事項

- 絕對禁止使用住宅用清洗劑或稀釋溶劑、天拿水、汽油、酒精、去污粉等等進行清潔。
- 請不要將水淋在主機、電源適配器上清洗(可能成為觸電、故障的原因)。

清潔保養

主機出現髒污時，可以將浸泡在溫水或餐具用中性洗劑(柑橘類除外)中的柔軟抹布擰乾後擦拭，接著再用幹布輕輕地擦乾表面。(請不要用力磨擦。有可能成為損傷的原因)

平常的清潔保養

前網罩、送風口、後網罩、吸氣口的灰塵請用吸塵機清潔。

內部的清潔保養

如以下所述的步驟，將前網罩、扇葉取下後，進行內部的清潔保養。

取下各部位零件

- ① 將前網罩上方的安全螺絲拆下並將2處的開關解除鎖定，同時將兩者向外側扳動，照這個樣子拉向自己前方，便可將前網罩取下。
- ② 將葉索向右轉拆下，並將扇葉取下。

安裝各部位零件

- ③ 配合馬達軸心的形狀將扇葉置入，再將葉索確實地向左旋轉鎖緊，裝上扇葉。
- ④ 將前網罩下方的扣板，置入後網罩下方的凹槽部後，再將上方的解除鎖定開關的那一側裝入。然後將安全螺絲鎖上。



注意

- 清潔保養之後，請務必將扇葉、葉索、前網罩正確裝回主機。
- 尚未裝上前網罩之前，請勿運轉。

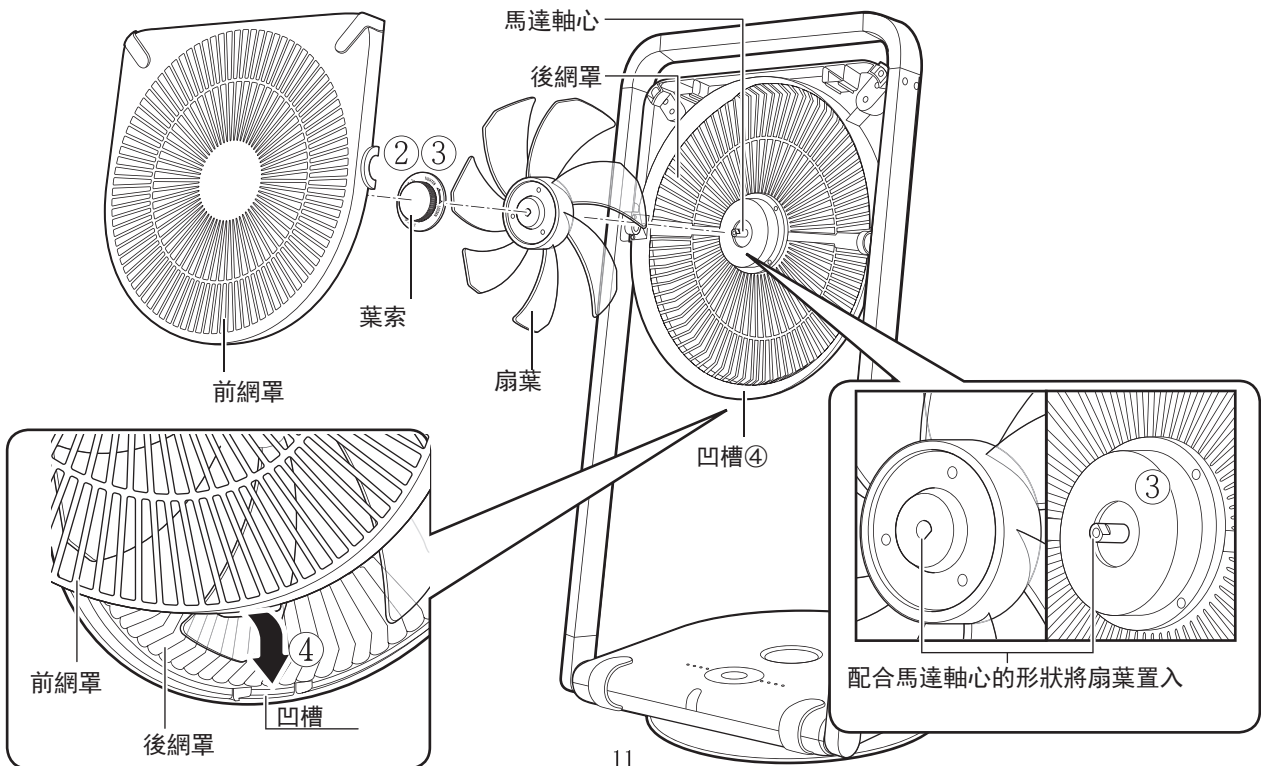
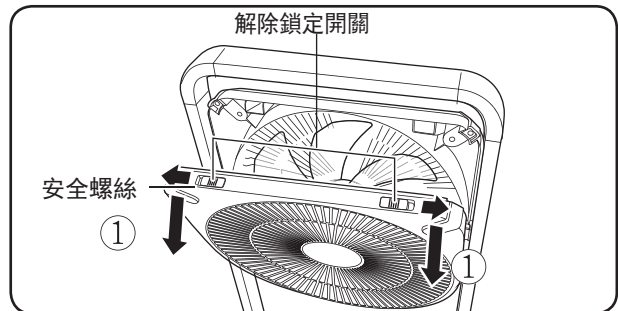

支撐架的摺合方法(最小化)

本機在不使用時，可以摺合(最小化)後精簡收納。

1. 停止運轉時，將電源插頭自電源插座拔下，並將DC接頭自主機拆下。
2. 按壓底座，手持把手，緩慢地將支撐架倒向底座那一側。(第5頁的「3. 按壓底座，將支撐架立起」的相反步驟)

※ 請勿將最小化的本機，直立存放於有人會通過的場所。

※ 請將遙控器與電源供應器，保存在適當的地方。

⚠ 注意

- 摺合之前務必將電源插頭自電源插座拔下。
- 放倒支撐架時，請注意不要夾到手指可能成為受傷或故障的原因。
- 請勿將最小化的本機，直立存放。請不要存放在幼童觸手可及之處。有可能突然攤開或者傾倒。
- 搬運請勿手持提把以外的部份。

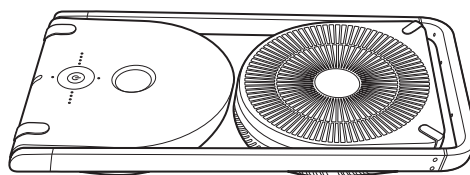

最小化的狀態

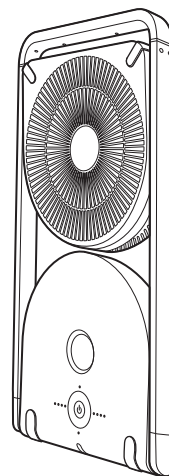

使產品最小化後，即可保存在較窄小的場所。

保存的方法



- 前網罩、送風口、後網罩、進氣處的灰塵，請以吸塵機清潔保養。
- 清潔保養之後，請使其充分乾燥。
- 套上塑膠袋，裝入您購買的商品時使用的包裝盒，保存在沒有濕氣的場所。
- 長期保存時，請拆下遙控器的電池。

簡易故障說明



警告

除修理技術者以外的人，請勿進行分解或修理。

| 症狀 | 主要原因 | 處置 |
|---------------------|----------------------------------|--|
| 電源沒有通電 | ● 電源插頭自電源插座松脫 | 將電源插頭插入電源插座 |
| | ● DC接頭自DC電源連接器松脫 | 將DC接頭插入DC電源連接器（第4頁） |
| 風量微弱 | ● 後網罩、進氣處或是前網罩、出風口堆積灰塵 | 使用吸塵機等工具將灰塵除去 |
| | ● 後網罩、進氣處受到阻塞 | <ul style="list-style-type: none"> ● 排除後網罩、進氣處的阻塞 ● 將阻塞後網罩、進氣處的物體除去 |
| 突然停止運轉 | ● 忘記設置關機功能 | 按下主機或者是遙控器的  電源按鍵，使運轉開始。 |
| 動作指示燈昏暗 | ● 設定為減光模式 | 長按下（3秒以上）主機或者是遙控器的  自然風/睡眠風按鍵，或者是停止運轉 |
| 運轉時發生巨大聲響 | ● 前網罩或扇頁沒有正確安裝 | 將前網罩或扇葉正確安裝 |
| | ● 底座的立起不完全 | 請將底座立起，直到完全站立為止 |
| 按下按鍵，指示燈發生閃爍但本機沒有動作 | ● 設定為預約開機的狀態 | 按下定時按鍵數次，取消預約開關 |
| 遙控器無法進行操作 | ● 遙控器的電池沒電了 | 交換新的電池 |
| | ● 遙控器的電池裝反了 | 正確安裝電池 |
| | ● 以吸附在遙控器收納區的狀態下直接操作 | ● 將發射區朝向遙控器接收區 |
| | ● 沒有朝向遙控器接收區進行操作 ● 距離遙控器接收區太遠 | ● 靠近遙控器接收區，在有效使用範圍內操作 |

請仔細檢查長年使用的電風扇

是否有以下這此症狀？

- 電源連接線或電源供應器、電源插頭異常發熱。
- 移動電源連接線時，有時通電，有時不通電。
- 發生焦臭氣味。
- 發生其它異常、故障。

若出現這些症狀時，為了防止意外事故發生，請立即切斷電源，將電源插頭自電源插座拔下，並請務必與銷售店鋪或者是信興電器服務中心有限公司聯繫產品檢查事宜。